



---

# Инструкция по установке NL15961100

Toyota Land Cruiser Prado 150 2009-.  
Декоративные элементы, на радиатор, d10

---



Модель	Toyota LC150
Модельный год	2009
Код изделия	NL15961100
 Масса изделия	4,1 кг
 Время установки	30 мин.
Гарантия	3 года

Просим Вас обращать внимание Покупателя на то, что часть данного изделия может быть видна в обзорную камеру.

# Комплектация

Для успешной установки аксессуара Вам понадобится:

1. Ключ рожковый 8, 10.
2. Головка 8, 10 с воротком.
3. Отвертка крестовая.

Монтажный комплект:

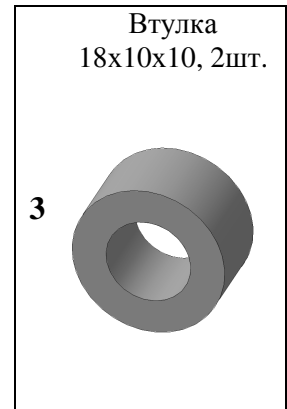
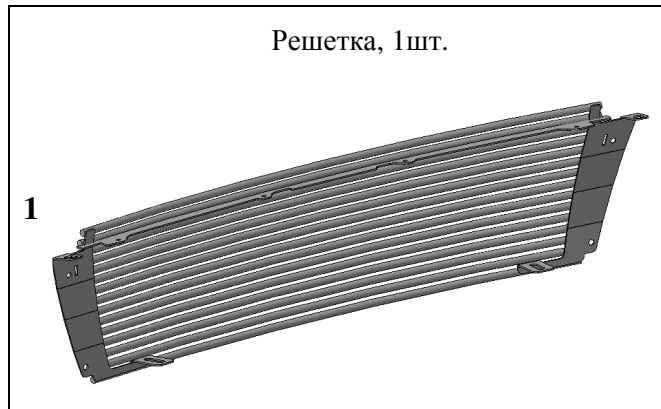

Крепеж:

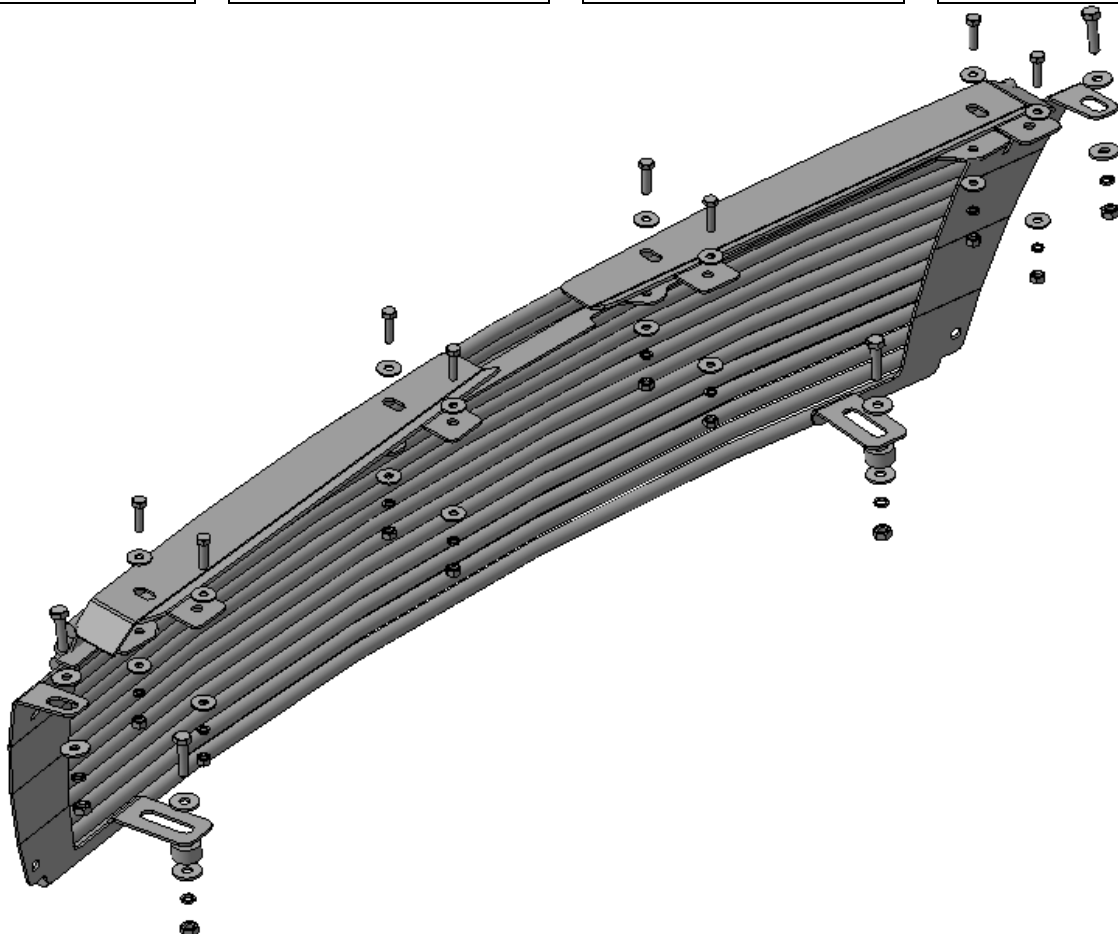
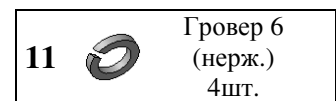
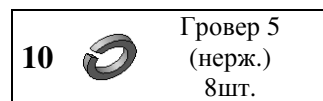
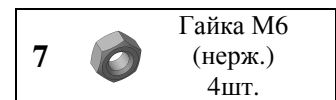
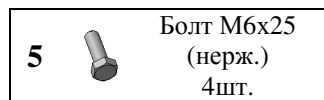
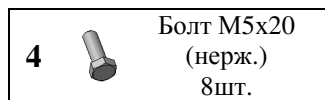

# Установка

## Шаг 1

Демонтировать верхний пыльник радиатора.

Демонтировать штатную решетку радиатора с автомобиля.

*Инструмент: Согласно технологической карты изготовителя.*

## Шаг 2

Демонтировать со штатной решетки декоративные боковые накладки.

*Инструмент: Согласно технологической карты изготовителя.*

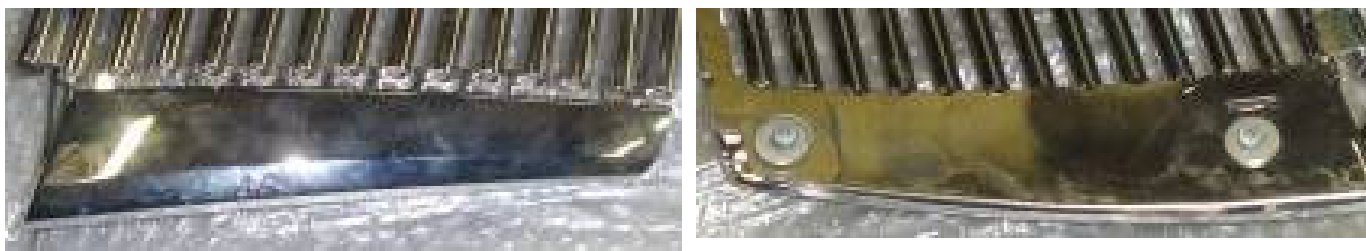

## Шаг 3

Установить декоративные боковые накладки на решетку поз.1, закрепить штатным крепежом.

*Инструмент: Ключ рожковый 8, головка 8 с воротком, отвертка крестовая.*



## Шаг 4

Установить решетку поз.1 согласно рисунка.

# Установка

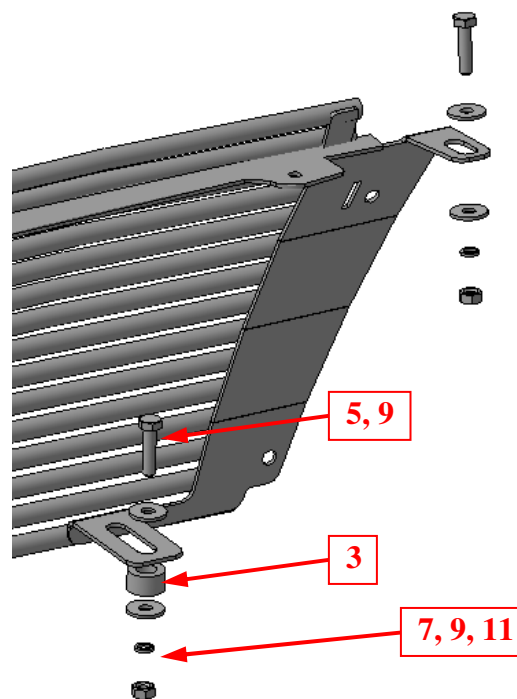
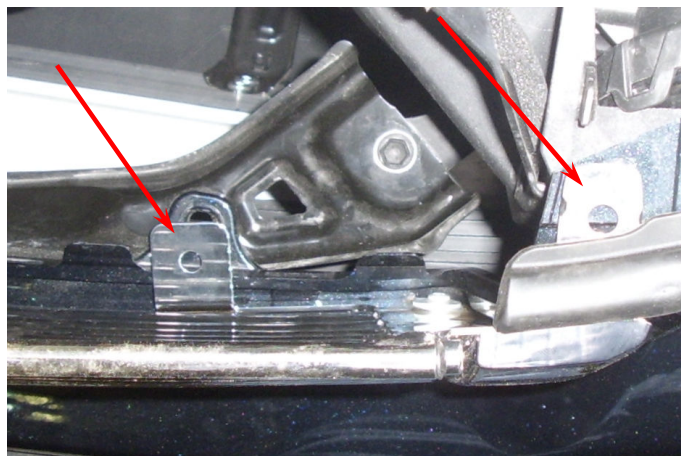

## Шаг 5

Закрепить решетку крепежом поз.5, 7, 9 и 11 со втулками поз.3.

*Инструмент: Ключ рожковый 10, головка 10 с воротком.*

## Шаг 6

Выровнять решетку, окончательно затянуть крепеж.

*Инструмент: Ключ 10.*

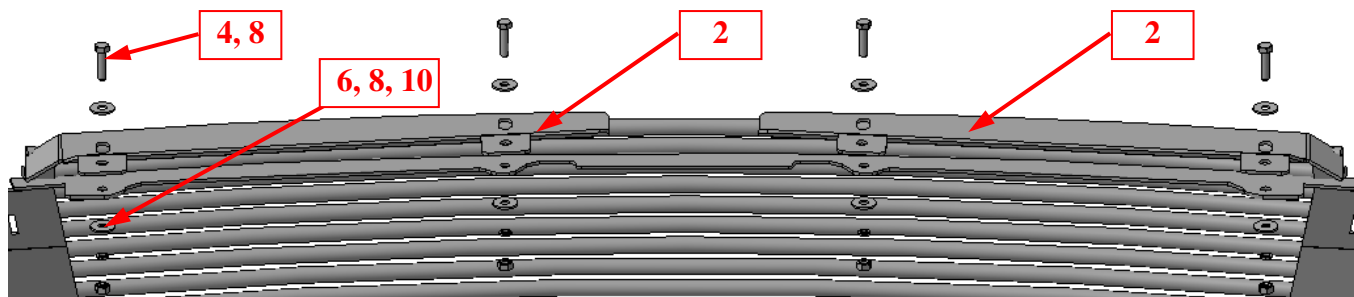

## Шаг 7

Установить накладки поз.2 на решетку поз.1, закрепить крепежом поз.4, 6, 8 и 10.

*Инструмент: Ключ рожковый 8, головка 8 с воротком.*

## Шаг 8

Установить верхний пыльник радиатора, закрепить к накладкам поз.2 крепежом поз.4, 6, 8 и 10.